

Brukermanual

PARIS Steambad

VIKINGBAD
Med bad i fokus...

Østerskogen 35
4879 Grimstad
Norway

INTRODUKSJON

Gratulerer med ditt nye PARIS steambad. Denne bruksanvisningen gjelder for alle steambad fra VikingBad AS i PARIS serien.

Bruksanvisningen beskriver sikkerhetsprosedyrer, installasjonsveiledning, operasjonsveiledning og om generelt vedlikehold. Vennligst ta deg tid til å lese gjennom denne manualen før du installerer og bruker produktet.

Følgende informasjon bør tas i betraktning:

- ✓ Reklamasjonsretten for produktet gjelder ikke for skader eller feil forårsaket ved ukorrekt installasjon eller bruk som ikke står skrevet i denne manualen eller medfølgende monteringsanvisning.
- ✓ Dersom du trenger noen andre tjenester, kontakt din lokale VikingBad forhandler.

VIKINGBAD

SERIENUMMER:

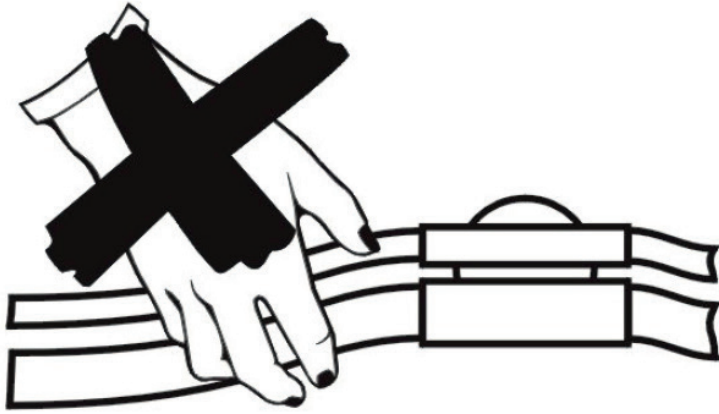

Advarsel:

Ikke løft i rørsystemet på hovedsøylen eller massasjekaret. Dette kan forårsake skader til produktet.



VIKINGBAD

Med bad i fokus...

INNHALDSFORTEGNELSE

Generelle instruksjoner før og under bruk.	6
Sikkerhetsinstruksjoner	6
Sikkerhetsinstruksjoner for bruk	7
Kontrollpanel	8
Sikkerhetsinstruksjoner	8
Termostatbatteri	13
Vannmassasje	14
Feilsøking	15
Generell problemløsning	15
Feilkoder i LCD display	16
Tekniske parameter (strøm / powerpack)	17
Vedlikehold	18
Garantivilkår	19
Viktig med tanke på reklamasjon	19
Hva er ikke dekket av reklamasjonsrett	19
Samsvarserklæring	20

VIKTIGE SIKKERHETSINSTRUKSJONER

Når man skal installere og bruke elektriske apparater er det noen grunnleggende forhåndsregler man burde følge:

1. Elektrisk installasjon og testing skal utføres av autorisert elektriker.
2. Strøm til produktet må imøtekomme kravene til produktet, som er beskrevet i denne manualen.
3. Beskyttelsesanordninger for lekkasje, overbelastning for strøm eller feilspenning må være installert og fungere.
4. Ikke kutt elektriske ledninger under installasjon av produktet.
5. Ikke demonter kontrollpanel eller computerkontrolleren da dette ikke er beregnet for demontering. Feil, skader eller støt forårsaket ved slik demontering vil ikke kunne belastes leverandør eller deres forhandlere.
6. Organiske vesker som aceton, ammoniakk eller bensin kan løse opp eller skade elementer på produktet. Ikke bruk slike vesker til rengjøring eller ved installasjon.
7. Ikke støtt opp eller stable noe på produktet. Vis forsiktighet ved flytting av produktet slik at det ikke trykkelastes unødige.
8. Ha god ventilasjon i rommet produktet skal stå i.
9. Installer produktet med hjelp av fagperson slik at produktet blir montert på korrekt måte. Elektrisk installasjon kan kun gjennomføres av en autorisert installatør.
10. Man skal benytte fast tilkobling til det elektriske anlegget og NEK-400 installasjonsnorm må følges.
11. Man kan ikke forlenge strømledning fra dusjen uten tillatelse.

FØR INSTALLASJON:

- ✓ Du må forsikre deg at vann-, strøm- og avløpsledninger er klargjort for installasjon av produktet.
- ✓ Paris steambad kan kobles på følgende måter:
 - 1: 1-fas 20A 230V strømtilkobling (både steamdusj og massasjebad på samme kurs).
 - 2: 1-fas 16A 230V strømtilkobling (steamdusj)
1-fas 10A 230V strømtilkobling (massasjebad)
- ✓ Alle delene til produktet er testet før det forlot fabrikk. Sjekk at delene til produktet samstemmer med det du bestilte fra forhandler.
- ✓ Etter utpakking av produktdele, sjekk at alle delene er komplette og at det ikke er synlige feil, mangler eller skader. Referer til de tekniske spesifikasjonene for produktet og følg instruksjonene beskrevet i medfølgende monteringsanvisning under installasjon av produktet.

SIKRE INSTALLASJONSPOSISJON:

Du må forsikre deg at avløpsrør, strømuttak og vannledning er tilrettelagt for installasjon og at det er nok plass til å tilkoble de ulike delene.

ETTER INSTALLASJON:

- ✓ Før man starter opp produktet for første gang må man gå over alle koblinger på bak- og undersiden for å kontrollsjekke at disse sitter fast. Enkelte koblinger kan løsne under transport. Anbefalte kontrollpunkter er; vannkoblinger, steamuttak og inn-/uttak fra blandedbatteri til de forskjellige funksjonene.
- ✓ Du må forsikre deg at produktet fungerer som forventet. Test alle funksjoner på produktet for umiddelbart å sjekke og rette opp eventuelle feil og/eller lekkasjer.
- ✓ NB! Dette er spesielt viktig å kontrollere dersom produktet skal bygges inn.

SIKKERHETSINSTRUKSJONER FOR BRUK

- ✓ Ikke la barn bruke produktet uten oppsyn, sørg for at produktet er sikret for dette formålet.
- ✓ Personer som lider av fedme eller med medisinsk historie som inkluderer bruk av medisin for hjerteproblemer, lavt eller høyt blodtrykk, problemer med blodsirkulasjon eller diabetes bør kontakte lege før bruk av produktet.
- ✓ Personer som bruker medisiner bør kontakte lege før bruk av produktet, siden bruk av enkelte medisiner kan føre til søvnighet eller påvirker hjerterytme, blodtrykk og blodsirkulasjon.
- ✓ Bruk av alkohol, narkotika eller medisiner før eller under bruk av produktet kan føre til økt risiko for fatal utgang av hetslag.

KONTROLLPANEL

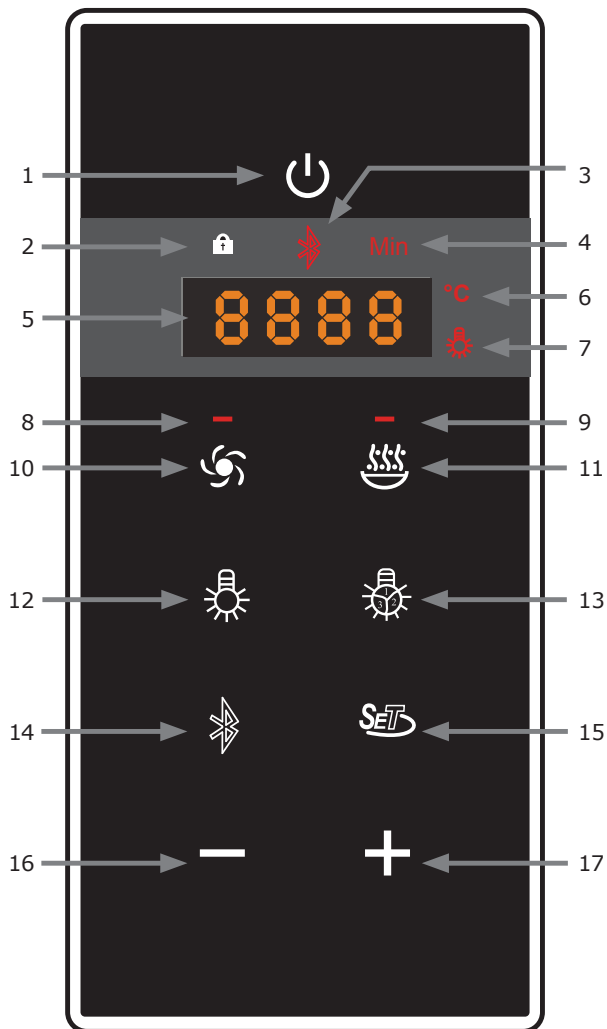

- | | |
|------------------------|---------------------------|
| 1: På/av | 11: Steamfunksjon |
| 2: Panellås ikon | 12: LED lys |
| 3: Blåtann indikator | 13: Lysstyrke |
| 4: Ikon for tid | 14: Blåtannfunksjon |
| 5: LCD display | 15: SET programmering |
| 6: Ikon for temperatur | 16: Funksjonstast senking |
| 7: Ikon for lys | 17: Funksjonstast økning |
| 8: Viftefunksjon | |
| 9: Steamfunksjon | |
| 10: Vifte | |

INSTRUKSJONER

Kontrollpanelet er utstyrt med touch funksjonalitet, og man skal unngå å direkte sprute vann på overflaten. Dette for å hindre feiloperasjon eller låsing av panelet.

Kontrollpanelet er vanntett og man kan ikke trykke ned 2 taster samtidig.

Aktiverer man en funksjon på panelet høres et "biip" for å indikere at funksjonen er valgt.

SKRU SYSTEMET PÅ/AV

a) Standby modus

Systemet er i standby-modus etter man tilkobler strøm, og en hvit prikk vil vises i LCD for å indikere at strøm er tilkoblet.

b) Skru systemet på

Når systemet er i standby-modus, må man trykke på/av tast  for å starte systemet.

Gjeldende lufttemperatur i kabinettet (eks: **20 °C**) vises i displayet.

Når systemet er startet vil det være på i 60 minutter før det automatisk skrur av.

c) Skru systemet av

Trykk på/av tast  for å skru av systemet. Alle funksjoner vil nå deaktiveres og systemet går tilbake til standby-modus.

Systemet skrur også automatisk av etter 60 minutter.

PANELLÅS

Systemet har automatisk panellås som aktiveres etter ca. 30 sekunder om man ikke benytter funksjoner på panelet. Dette indikeres med lås-ikon  på panelet.



For å låse opp panellåsen trykker man og holder inne på/av tasten  i to sekunder. Panellåsen går automatisk på igjen etter 30 sekunder om man ikke benytter kontrollpanelet.

VIFTE FUNKSJON

Når systemet er startet kan man trykke på vifte tast  for å skru på/av viften i kabinettet. Når viften er på vil indikasjonsslys (8) over lyse opp.

BLÅTANN-FUNKSJON

Blåtann navnet til dusjen er STEAM ROOM. Blåtann modusen er i standby modus når dusjen er på. Rekkevidden på blåtann er ca 10 meter i åpent rom. For å skru på blåtann trykk på blåtann-tasten . Ikonet vil blinke når enheter er klart for å bli koblet til og vil lyse fast når en enhet er tilkoblet. Når du blir spurt om kode, taster du 1234 som er blåtannkoden til steamdusjen. Dersom blåtann enhet ikke kobles til innen ca 2 minutter vil blåtann på dusjen skru seg av.

Når blåtann enhet er tilkoblet kan volumet justeres ved å bruke funksjonstaster  og  (5 og 10). Man kan justere volumet fra 1 til 15. Gjeldende volum vises i displayet (eks: **10db**). Lydstyrken vil alltid være på 6db når blåtann slås på. Når en enhet har vært tilkoblet steamdusjen via blåtann, vil denne enheten automatisk bli koblet opp til steamdusjen neste gang blåtann blir skrudd på fra panelet. Dette forutsetter at paring fra annen enhet ikke er opphevet og at automatisk tilkobling på den andre blåtann-enheten er på. Dette styres ikke via blåtannfunksjonen på steamdusjen.

For å pare til en ny enhet, koble fra blåtann på enheten som er koblet til dusjen. (pass på at ikke automatisk paring er aktivert), og gjenta prosessen som beskrevet over.

LED LYS FUNKSJON

a) Generelt bruk

Trykk på lys tast  for å skru på LED lys. Lysfargen vil alltid være hvit når man skruer LED lysene på.

b) Justere lysfarge

Når LED lys er på kan man trykke lystast  for å sirkulere mellom 7 ulike lysfarger for LED lysene.

Ønsker man en spesiell farge, så trykker man lystast  når ønsket lysfarge er gjeldende for LED lyset.

Trykker man på lystast  etter låsing av lysfarge så skruer man av LED lyset.

LYSSTYRKE

OBS! LED lys må være aktivert først.

Bruk lysstyrke tast  for å regulere styrken til LED lysene, hvert trykk vil endre lysstyrken. Det er 3 forskjellige nivåer i lysstyrken på LED lysene.

Standardinnstilling før man justerer lysstyrke er midtre nivå.

STEAM FUNKSJON

a) Generelt bruk

Når systemet er startet kan man trykke på steamtast  for å starte/stoppe steamfunksjonen. Når steam er startet vil indikasjonsslyset lyse opp.



Ved oppstart er standard tid for steam 45 minutter og temperaturen er 40°C.

b) Justere tid og temperatur



Når steamfunksjonen er startet kan man trykke SET tast  for innstillinger.

Trykk SET tast  for å justere temperaturen.

Da vil "°C" blinke i displayet og ønsket temperatur vil vises (eks **40** °C).

For å justere temperaturen benytter man funksjonstaster  og  for å øke eller senke temperaturen.

Man kan justere temperaturen fra 25 °C (min) og opp til 60 °C (max).*

Trykk SET tast  igjen for å justere tiden. "Min" ikon vil blinke på panelet og ønsket antall minutter vil vises (eks **45** min). For å justere tid benytter man funksjonstastene  og  for å øke eller senke tiden. Man kan programmere tiden fra 5 minutter (min) og opp til 60 minutter (max).

Når SET tast er trykket vil kontrollpanelet gå tilbake til startskjermen dersom det ikke trykkes på noen knapper innen 4 sekunder.

*Oppnåelig temperatur i steamkabinettet vil variere med romtemperatur, anslagsvis vil oppnåelig temperatur ligge på ca. 25°C over romtemperatur.

Eksempelvis: romtemperatur 25°C = oppnåelig temperatur i kabinett: ca. 50°C

RENSEPROSEDYRE

a) Generell informasjon

Dersom man har benyttet steamfunksjonen mer enn 60 ganger så vil **CLA** blinke i displayet hver gang man skruer systemet av.

Dette er en indikasjon om at man bør utføre en renseprosedyre for steamgenerator.

b) Utføre renseseseprosedyre, steg 1 av 2

Bruk trakt med slange som fulgte med PARIS steambad, og koble denne til på hovedsøylen. Man må først skru av dekselet/mutter som dekker tilkoblingen på hovedsøylen.

Bland 500ml vann sammen med 4-5 teskjeer med sitronsyre (kan kjøpes på apotek / butikk). Hell blandingen oppi trakten og sjekk at all væsken renner gjennom.

Frakoble slange og trakt og skru på deksel/mutter igjen før man utfører neste steg.

ADVARSEL:

IKKE AVBRYT RENSEPROSEDYREN NÅ, DET KAN VÆRE SKADELIG OM MAN BENYTTET STEAMFUNKSJONEN MED SITRONSYRE I STEAMGENERATOR. FØLG NESTE STEG FOR AT ALL VESKE ER UTE AV GENERATOREN FØR NORMALT BRUK.

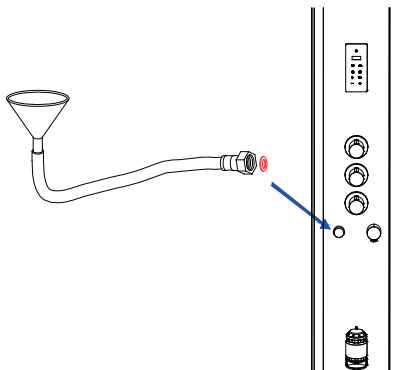

b) Utføre renseseseprosedyre, steg 2 av 2

Viktig: Systemet må være slått av.

Når systemet er slått av trykk og hold inne steam knapp  (7) i 3 sekunder til **CLA** vises i displayet. Steamgeneratoren går nå gjennom en renseprosedyre som består av flere steg.

Hele prosedyren tar ca. 14 minutter.

OBS! Dersom man skruer systemet på vil renseseseprosedyren automatisk avbrytes. Da må man starte renseseseprosedyren på nytt (uten å fylle på sitronsyreblanding, steg 1) før man benytter steamfunksjonen.

TERMOSTATBATTERI

Alle PARIS steambad er utsyrt med 3-greps termostatbatteri, under følger en oversikt over hvordan man styrer termostatbatteriet i steambadet:

A - FUNKSJONSVELGER

Benyttes for å velge uttak for funksjonen i dusjen:

- 1: Vannfylling via dyser (massasjebad)
- 2: Hånddusj
- 3: Takdusj
- 4: Tåkedyser
- 5: Vannfall (massasjebad)

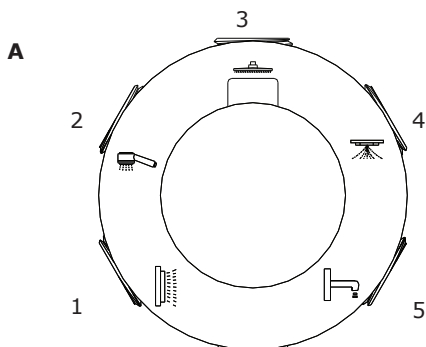

B - TRYKK

Benyttes for å justere vanntrykket:

Vri med klokka for å redusere vanntrykket eller skru av vannet.

Vri mot klokka for økt vanntrykk.

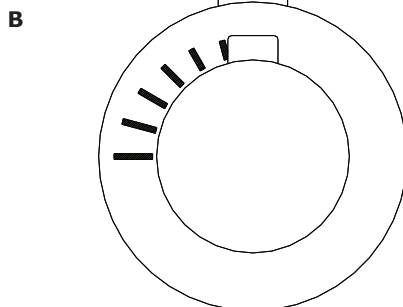

C - TEMPERATUR JUSTERING

Brukes for å justere vanntemperatur:

Vri med klokken for kaldt vann.

Vri mot klokken for varmt vann.

For å få vanntemperatur over 38°C må man klikke ned skoldesperren og vri mot klokken.

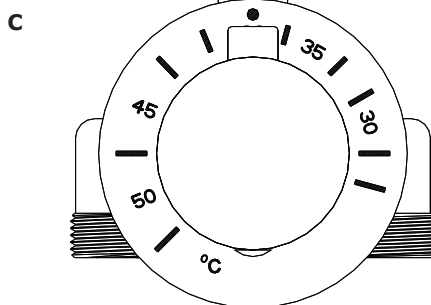

VANNMASSASJE

Effekten av vannmassasjen er kontrollert gjennom bruk av luft og vann og man kan endre på vanntrykket og retningen av vannmassasjen. For å starte pumpen til vannmassasjen er det bare å trykke trykknapp når vannivået er 5cm over øverste dyse i massasjebadet. For å stoppe vannmassasjen trykker man samme knapp igjen. Du kan regulere retningen på strålen ved å justere på midten av dysen. Vanntrykk reguleres ved å vri på dysens ytterste ring (på enkelte modeller dysens innerste ring). Luftmengde til dysene styres gjennom luftreguleringshendel på massasjebadets toppkant.

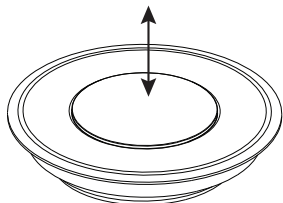

1: Trykknapp På/av vannmassasje

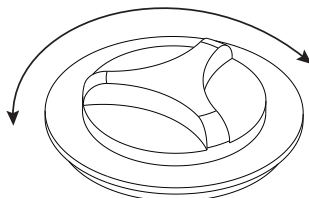

2: Luftregulering

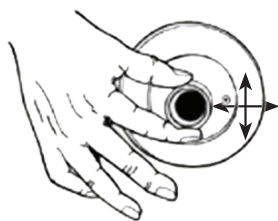

3: Justering av retning

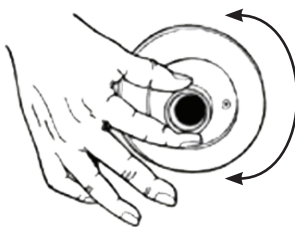

4: Justering av vanntrykk

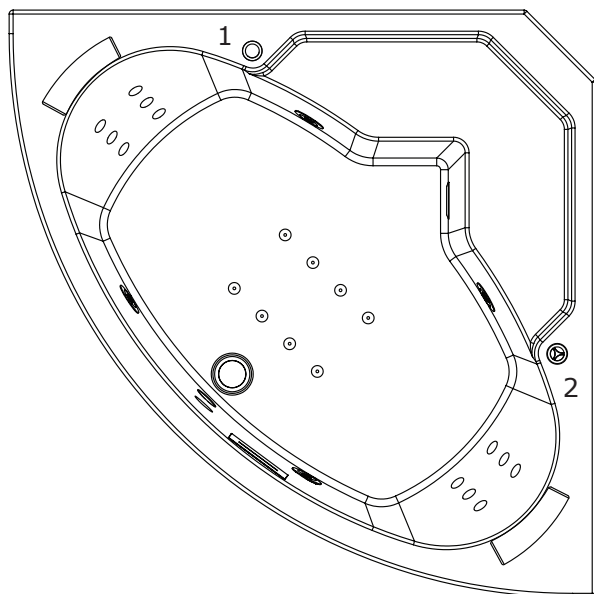

FEILSØKING

Under følger noen generelle problem med forklaring og løsninger:

GENERELL PROBLEMLØSNING:

PROBLEM	MULIG ÅRSAK	MULIG LØSNING
Ingen funksjon i kontrollpanelet eller steamdusjen vil ikke starte	Strøm er ikke tilkoblet	Koble til strøm
	Sikring er røket eller defekt	Sett på eller bytt automatsikring
	Dårlig tilkobling for powerpack	Sjekk tilkoblingene på powerpack
	Dårlig tilkobling for kontrollpanel	Sjekk tilkoblingene til kontrollpanelet
	Powerpack/kontrollpanel er defekt	Powerpack/kontrollpanel må repareres/byttes, kontakt forhandler
LED lys virker ikke	LED lys er røket	Bytt ut LED lys
	Dårlig tilkobling eller brudd i kabler	Sjekk kobling eller bytt kabel
Høytaler virker ikke	Ingen/dårlig lyd i høytaler	Sjekk høytaler, kabler og tilkobling
	Powerpack/kontrollpanel er defekt	Powerpack/kontrollpanel må repareres/byttes, kontakt forhandler
Vannlekasje	Løse koblinger	Gå over koblinger og etterstram
	Avløpsrør har flyttet seg	Reposisjoner avløpsrøret
Steam virker ikke	Steamgenerator har ikke strøm	Sjekk strømforsyning
	Vannforsyning til steamgenerator er blokkert	Sjekk vanntilkobling
	Steamgenerator er defekt	Steamgenerator må repareres/byttes, kontakt forhandler
Vannpumpe vil ikke starte	Vannpumpe har ikke strøm	Sjekk tilkobling strøm
	Vannivået er for lavt	Sjekk at det er vann ca 5cm over øverste dyse
	Trykkbryter kan være løs/defekt	Sjekk slange mellom trykkbryter og pumpe. Kontakt forhandler.

Dersom du ikke klarer å løse problemet gjennom problemløseren over må du kontakte din lokale TOKYO steamdusj forhandler.

FEILKODER I LCD DISPLAY

Systemet har automatisk deteksjon av ulike feiltyper. Når en feil oppdages vil en feilkode vises i displayet. Under vises forklaring til feilkoder som kan vises i LCD display:

FEILKODE	FEILBESKRIVELSE	TILTAK
E0	Kommunikasjonssvikt av temperaturføler - brudd i kretsen	Sjekk kabel for brudd eller dårlig kontakt
E1	Kommunikasjonssvikt av temperaturføler kortslutning i kretsen	Se over kablen for synlig brudd og skader
E2	For høy temperatur målt av temperatursensor. (over 72°C)	Mål temperaturen med annen temperaturføler. Dersom temperaturen vises feil – kontakt din lokale ROMA forhandler. Vises temperaturen riktig, vent med å bruke dusjen til temperaturen har gått ned.
E3	Feil ved magnetventil for vanninnløp for steamgeneratoren	Sjekk magnetventil og tilkoblede kabler. Bytt magnetventil Bytt steamgenerator
E4	Steamgeneratoren varmer ikke	Feil på elektrisk krets. Kontakt lokal forhandler
E5	Feil ved vannutløp til steamgeneratoren	Sjekk magnetventil og tilkoblede kabler. Bytt magnetventil Bytt steam generator.

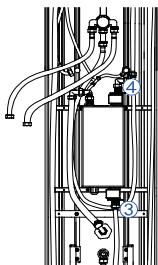

TEKNISKE DETALJER

Driftsdetaljer og karakteristikker:

Spenning	AC 220V-240V ~	Frekvens	50 Hz
Strømtrekk	19 A	Effekt	4200 Watt
Sikring overspenning	(15-30) mA		
Isolert motstand	>20M	Vanntetthet (IP grad)	IPX5

Belastningsparameter:

Type	Spenning	Frekvens	Effekt	Antall
Steamgenerator	AC 220V-240V ~	50Hz	3000 Watt	1
Vannpumpe	AC 220V-240V ~	50Hz	900 Watt	1
LED lys trafo	AC 12V	50Hz	5 Watt	2
Vifte	AC 12V	-	3 Watt	1
Magnetventil*	AC 12V	-	5 Watt	2
Høytaler	-	-	8Ω/10 Watt	1

System dimensjoner:

Panel	LengdexBreddexHøyde= 170x75x50 mm
Powerpack	LengdexBreddexHøyde= 210x140x60 mm

*2stk; magnetventil på vanninnløp og vannutløp for steamgenerator.

VEDLIKEHOLD

Under følger generelle vedlikeholdsinstruksjoner for å holde produktet vedlike:

- ✓ Vi anbefaler rengjøring med vaskemidler beregnet for badrom. Bruk en myk klut og unngå bruk av f.eks skuresvamp da dette kan lage riper på produktet. Vann og såperester tørkes av umiddelbart. Unngå: Rengjøringsmiddel med skureeffekt eller innholdende løsmidler! Eksempel: Syrer, klorin, kaustisk soda og amoniakk (salmiak) må ikke brukes!
- ✓ Anbefalte produkter for vask er Cleansing Cream, for å rengjøre produktet etterfulgt av Beauty Polish, som beskytter overflatene.
- ✓ Det er anbefalt å behandle innvendige glassflater med Invisible Shield Gel regelmessig. Dette polerer glasset og vil forenkle rengjøring av dusjen.
- ✓ Det er anbefalt å bruke en dusjnal for å fjerne vann fra overflater etter bruk. Dette vil enkle daglig vedlikehold.
- ✓ Kromdeler poleres med poleringsmiddel beregnet for krom/metall, ikke bruk poleringsmiddel med slipemidler eller andre kjemiske midler på verken kromdeler eller andre blanke deler av produktet. Prøv heller ikke å "skrape" bort flekker med harde gjenstander som kniv og lignende på noen av overflatene.
- ✓ Hvis det blir skraper på overflaten av produktet kan man slipe disse bort ved å bruke et 2000 vannslipe papir og så polere med for eksempel Beauty Polish etterpå.
- ✓ Hånddusj krever rens av dyser/munnstykker for å forhindre kalkdannelser som forhindrer vann i å strømme gjennom dysen/munnstykket. Rengjøring gjøres med en fuktig klut periodisk (etter 20-30 gangers bruk) .Dette merkes best på hånddusjen da denne kan sprute vannet ut til sidene og ikke rett ned. Dårlig vedlikehold/rengjøring av disse dyser/munnstykker kan føre til skader på hånddusjens dyser/munnstykker.
- ✓ Det anbefales og rens det innvendige rørsystemet til massasjebadet ca: 2-4 ganger i året. Dette gjøres med en spesial rensesveske, eksempelvis Pipe Cleaner, som kan kjøpes fra forhandler.

GARANTIVILKÅR

VikingBad AS følger norsk kjøpslov med 5 års reklamasjonsrett på fabrikkasjonsfeil.

VED REKLAMASJON / SERVICE

Arbeid dekket av VikingBad AS:

- ✓ Transport tur/retur til kunde.
- ✓ Selve servicearbeidet med reservedeler/ reklamasjonsproduktet.
- ✓ Gjenmontering og silikonerings.

HVA ER IKKE DEKKET AV KJØPSLOV ELLER GARANTI:

- ✓ Alle følgefeil forårsaket av frostkader som kunde kunne forhindre dekket ikke av reklamasjon
- ✓ Defekte sikringer
- ✓ Feil bruk av pleiemidler som fører til korrosjon eller skader til skall, pumpe, rørsystem, dyser, kabinett og termolokk.
- ✓ Feil som følge av fysisk skade eller ytre påvirkning
- ✓ Feil/skader som følge av feil montering/tilkobling/reparasjoner/endinger av uautorisert personell eller bruk av ikke-originale reservedeler i forbindelse med service/reparasjon.
- ✓ Feilaktig behandling av produktet, f.eks. det å løfte opp/bære fra rørsystemet
- ✓ Kostnader som VikingBad AS ikke er direkte skyld i, som f.eks tap av fortjeneste eller annen skade på person/eiendom.
- ✓ Lekkasje fra unioner til pumpe og varmekolbe som ikke er forskyldt fabrikkasjonsfeil
- ✓ Skade/feil på produktet som skyldes feil bruk eller som er i strid med prosedyrer beskrevet i denne brukermanualen.
- ✓ Skader forårsaket av kraftig UV-stråling, f.eks. fra et solarium som er plassert rett ved produktet
- ✓ Skader på akryl overflater ved bruk av vann over over 50°C.
- ✓ Skraper/riper i overflaten ansees som vanlig slitasje.
- ✓ Feil forårsaket av strømtilførsel (eks jordfeil i tilførselskabel)
- ✓ Misfarging/falming av dyser
- ✓ Mikrokrakellering på akryloverflaten
- ✓ Skader oppstått grunnet bruk av ikke-anbefalte vaskemidler. Eks syrer og vaskemidler med slipende effekt
- ✓ VikingBad AS fraskriver seg ansvaret for kostnader i forbindelse med reklamasjoner, service eller annet utover selve produktet.

VIKTIG MED TANKE PÅ REKLAMASJON:

Produktet må være tilgjengelig for serviceperson ved reklamasjon. Det er kjøpers ansvar å sørge for at produktet er tilgjengelig. Dersom fliser, toalett, baderoms møbler eller lignende må demonteres eller eventuelt produkt må løftes opp/ut av innbygning for at serviceperson skal komme til selve produktet påligger dette ansvaret på kjøper. Tid serviceperson bruker for å gjøre produktet tilgjengelig for service/reklamasjon inngår ikke i garanti og faktureres etter timepris.

GARANTI GJELDER KUN SAMMEN MED GYLDIG KVITTERING OG/ELLER SERIENUMMER I DET LAND PRODUKTET ER KJØPT.

Denne brukermanualen og innholdet kan endres uten varsel. Selv om VikingBad AS har utarbeidet brukermanualen så nøyaktig som mulig, vil ikke VikingBad AS være økonomisk ansvarlig for tap og skader som følge av feilaktig installasjon, service eller bruk. VikingBad AS tar også forbehold om produktendringer og trykkfeil i brukermanualen.

Samsvarserklæring VikingBad

Leverandør: VikingBad AS
Østerskogen 35
4879 Grimstad
NORWAY

Produktbeskrivelse: VikingBad Paris Multifunksjons dusjkabinett (steambad)

Modeller:

107919, 107920, 107921, 107922

VikingBad AS bekrefter at ovennevnte produkter er testet og funnet i samsvar med følgende teststandard:

EN 14428
EN 12764:2004 +A1:2008
EN 60335-2-60
EN 60335-2-105
EN 1111
LVD (2006/95/EC)
EMC (2004/108/EC)

Teknisk data blandedbatteri:	Maks vanntrykk:	0,8 MPa
	Anbefalt vanntrykk:	0,1 – 0,5 MPa
	Prøvetrykk:	1,6 MPa
	Max varmtvannstemperatur:	80°C
	Anbefalt varmtvannstemperatur:	65°C



Kristian Schlanbusch
Produktansvarlig VikingBad as

VIKINGBAD
Med bad i fokus...

*Østerskogen 35
4879 Grimstad
Norway*